



MTM SPECIAL OPS HYPERTEC CHRONO

MTM Special Ops Hypertec Chronoを

ご購入いただきありがとうございます。
あなたは、機能、品質、そしてスタイルにおいて比類のない時計を選ばれました。
そしてこれから何年にもわたってあなたのお役に立つでしょう。
お礼申し上げます…MTM

概要

Hypertec Chrono I



概要

Hypertec Chrono II

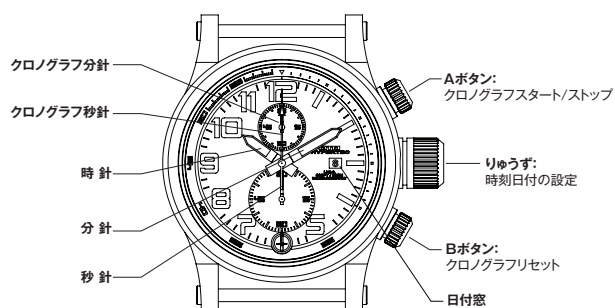

概要

Hypertec Chrono III

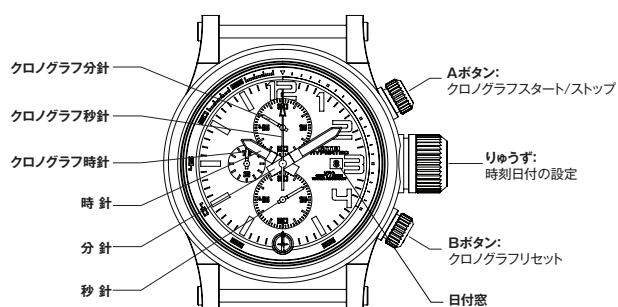

時刻の合わせ方

Hypertec Chrono I

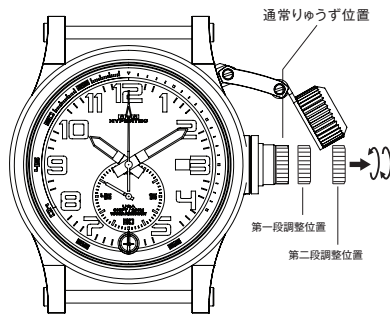

1. ロック式プロテクティブりゅうずカバーを緩めて(反時計回り)、持ち上げます。
2. ロック式タイムセッティングりゅうずを(反時計回りに)緩めてロックを解除します。
3. りゅうずを第二段調整位置(クリック)まで引き出します。
4. りゅうずを回して時針と分針を合わせます。
5. りゅうずを通常りゅうず位置まで押し、時計回りに回しながら締め戻します。(締めすぎないでください。)
6. りゅうずが通常のロック位置に戻ると、秒針が再び動き始めます。

日付の合わせ方

Hypertec Chrono I

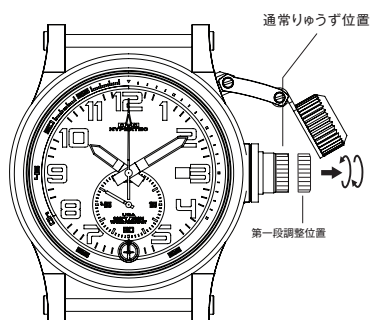

1. ロック式プロテクティブりゅうずカバーを緩めて(反時計回り)、持ち上げます。
 2. ロック式タイムセッティングりゅうずを(反時計回りに)緩めてロックを解除します。
 3. りゅうずを第一段調整位置(クリック)まで引き出します。
 4. りゅうずを時計回りに回しながら日付を合わせます。
- *日付変更の時間帯午後10時30分から午前0時までの間でも日付を変更できます。この場合、深夜に日付が変わらないので、次の日に日付を設定する必要があります。
5. 正しい日付を設定したら、りゅうずを通常りゅうず位置まで押し、ぴったり合うまで時計回りに回し、締め戻します。(締めすぎないでください)
- 注 記:**31日未満の月末は、翌月の最初の日に達するまで手動で日付を変更/進める必要があります。

時刻の合わせ方

Hypertec Chrono II/III

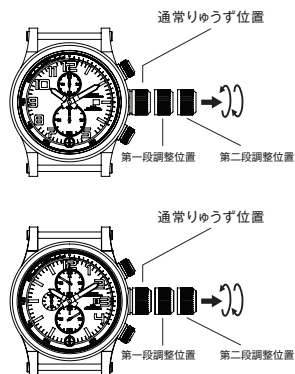

1. ロック式プロテクティブりゅうずカバーを緩めて(反時計回り)、持ち上げます。
2. ロック式タイムセッティングりゅうずを(反時計回りに)緩めてロックを解除します。
3. りゅうずを第二段調整位置(クリック)まで引き出します。
4. りゅうずを回して時針と分針を合わせます。
5. りゅうずを通常りゅうず位置まで押し、時計回りに回しながら締め戻します。(締めすぎないでください)
6. りゅうずが通常のロック位置に戻ると、秒針が再び動き始めます。

日付の合わせ方

Hypertec Chrono II/III

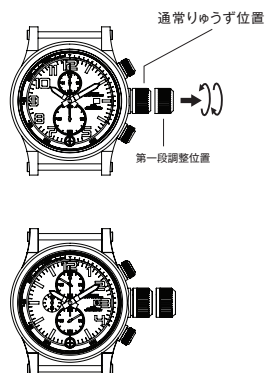

1. ロック式プロテクティブりゅうずカバーを緩めて(反時計回り)、持ち上げます。
 2. ロック式タイムセッティングりゅうずを(反時計回りに)緩めてロックを解除します。
 3. りゅうずを第一段調整位置(クリック)まで引き出します。
 4. りゅうずを時計回りに回しながら日付を合わせます。
- *日付変更の時間帯午後10時30分から午前0時までの間でも日付を変更できます。この場合、深夜に日付が変わらないので、次の日に日付を設定する必要があります。
5. 正しい日付を設定したら、りゅうずを通常りゅうず位置まで押し、ぴったり合うまで時計回りに回し、締め戻します。(締めすぎないでください)
- 注 記:**31日未満の月末は、翌月の最初の日に達するまで手動で日付を変更/進める必要があります。

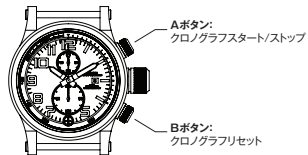

クロノグラフの使い方:

- 1.Aボタンを押すとクロノグラフがスタートします。
- 2.クロノグラフの実行中にAボタンを押すとクロノグラフは停止します。
- 3.もう一度Aボタンを押すと、最後に停止した位置からクロノグラフが再起動します。

クロノグラフのリセットの仕方:

- 1.クロノグラフがスタートした後、Bボタンを押すとリセットがかかりゼロ調整されます。

重要なお知らせ

この時計はMTM社または承認されたMTMディストリビュータからのみ提供されます。

MTM社の意向に準じ、時計を開けたり改良したり、MTM認定サービス施設以外での修理等により生じた損傷には保証は適用されません。

MTM社は適切に締められず生じたカバーやりゅうずの損傷に対して一切責任を負いません。

バンドの取外し方

